

INSTRUKTION FOR FAMILY VAKUUMPAKKER

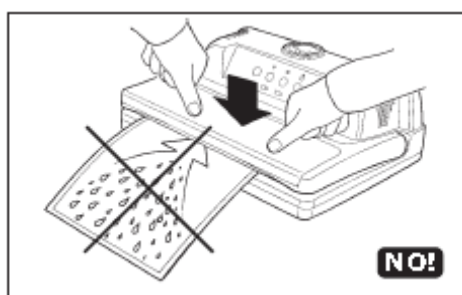

! VIGTIGT !

Sug ikke væske ! Kød, fisk, grøntsager ect. skal være "tørt" og koldt (max. 3°C) før vakuumering. Garantien dækker ikke hvis maskinen går i stykker på grund af ind sugning af væske.



Hvis lidt væske uheldigvis bliver suget ind i maskinen, samles det i filteret (A) ovenpå maskinen. Skru dækslet (B) af og tør filteret.

Brug ikke skarpe genstande til at fjerne "snavs" på sealing stykket (C-D) Det **brune tape** som ligger ovenpå varmelegemet må **ikke fjernes**. Rør ikke sealing stykket (C) lige efter vakuumering. Den kan blive meget varm. Rengøres når den er kold.

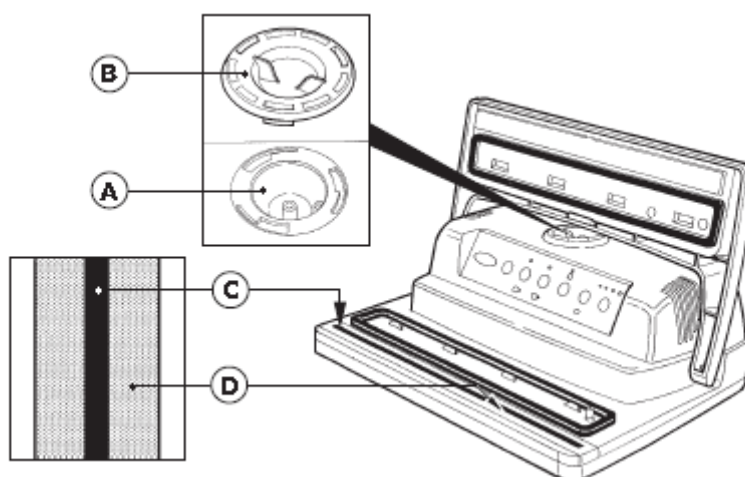

Knapper og funktioner

- 1) Tænd knap
- 2) Knap til automatisk vakuumering (hvis maskinen selv skal forsegle posen, når luften er suget ud)

- 3) Knap til manuel vakummering (hvis du selv til aktivere forseglingen)
- 4) Pumpe start knap (bruges til vakuumering af dåser – ekstraudstyr)
- 5) Forsegling
- 6) Forsegling tid
- 7) Forseglings intensitet (tid)
- 8) Låg
- 9) Forseglings stykke med teflon tape
- 10) Neopren liste (tætning af vakuumkammer)
- 11) Reference dutter (hvortil posen skal placeres)
- 12) Suge studs
- 13) Magnet (kun til maskiner med automatisk start når låg lukkes)

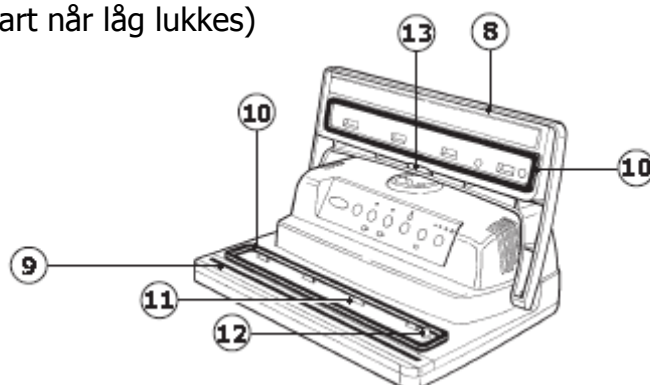
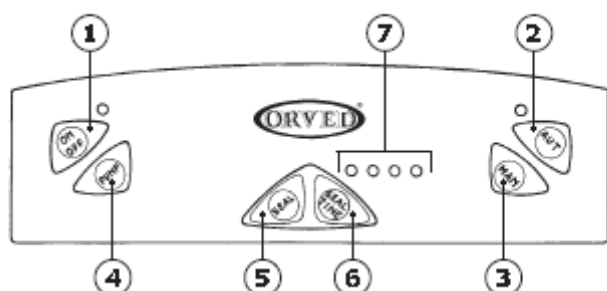

Brugsanvisning

Denne vakuumpakker kan både vakuumere automatisk og manuelt

Automatisk vakuumering og forsegling

Put stikket i stikkontakten.

1. Tænd maskinen ved at trykke på ON/OFF - indtil der kommer lys i knapperne check forseglings intensitet, der skal være lys i 3. lampe og der skal være lys i aut

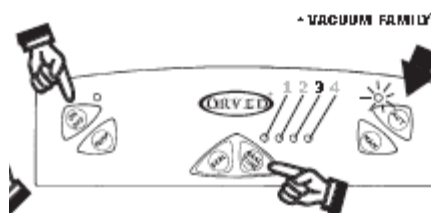

2. Åben låget (A)
3. Indsæt posen med indhold (B). Placer den åbne pose-ende op langs reference dutterne (C)

Maskine med automatisk start ved lukning af låg

4. Luk låget (D) – pres let på låget. Maskinen vakuumere, forsegler posen og Løser låget efter endt cyklus.

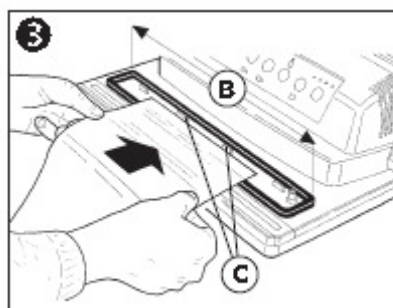

Maskine uden automatisk start funktion

5. Luk låg (D) – pres AUT knappen og pres let på låget. Maskinen vakuumerer, forseglr posen og løsner låget efter endt cyklus.

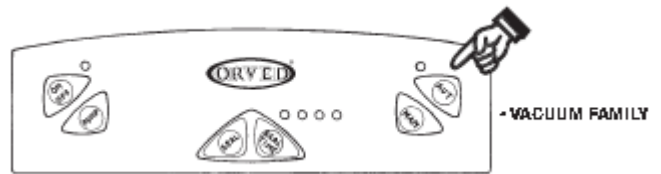
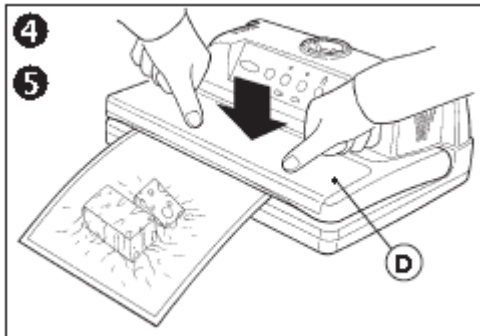

Manuel vakuumering og manuel forsegling

Put stikket i stikkontakten

1. Tænd maskinen ved at trykke på ON/OFF - indtil der kommer lys i knapperne
check forseglings intensitet, der skal være lys i 3. lampe

Åben låget (A)

2. Indsæt posen med indhold (B). Placer den åbne pose-ende op langs reference dutterne (C)

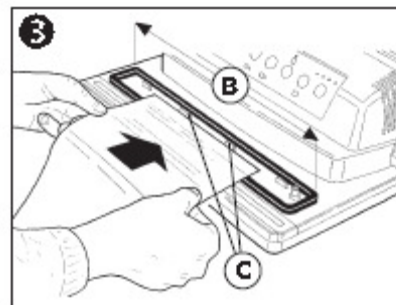
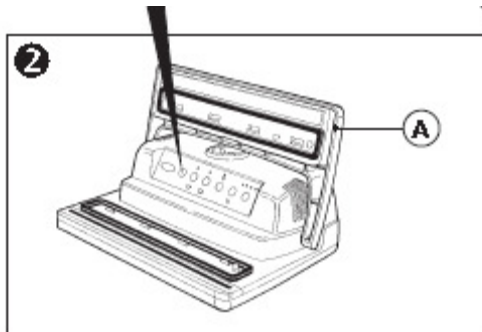

Maskine uden automatisk start funktion

5. Tryk på MAN knappen og Luk låg (C) – pres let på låget. Maskinen vakuumerer. Når den ønskede vakuumering er opnået – tryk på SEAL og posen forseglers og låget løsner efter endt forsegling.

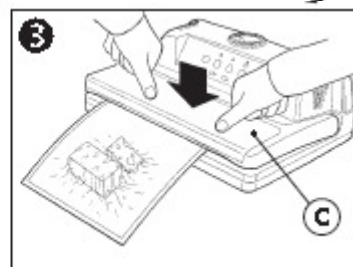
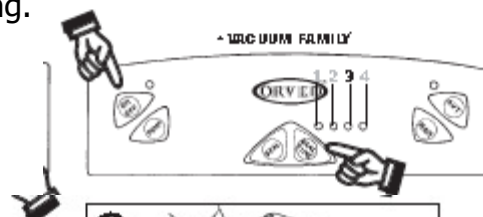
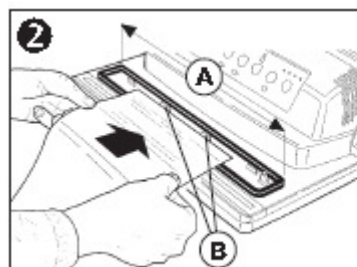

Stop maskinen

Hvis pakke cyklussen af en eller anden årsag er stoppet (væske i systemet, posen sidder ikke rigtigt ect. gør da følgende

Tryk på ON/OFF knappen for at stoppe maskinen.
Tryk på ON/OFF knappen igen for at løsne låget (A).



Kun forsegling

1. Sæt stikket i stikkontakten
2. Tænd maskinen ved at trykke på ON/OFF knappen til der er lys i knapperne
3. Juster forseglings styrke i forhold til posetykkelse. Pres på kanppen SEAL TIME (tynde poser – vælg Lys (1) og ved tykke poser – vælg Lys (4))
4. Vælg manuel tilstand ved at trykke på MAN knappen – der kommer lys i knappen
5. Løft låget (A)
6. Indsæt posen med indhold (B). Placer den åbne pose-ende så enden ligger lidt længere inde en forseglingsstrimlen.
7. Luk låget op pres forsigtigt på låget til vakuum opstår
8. Efter 3-4 sekunder tryk på SEAL. Maskinen vil forsegle posen og stopper selv efterfølgende.

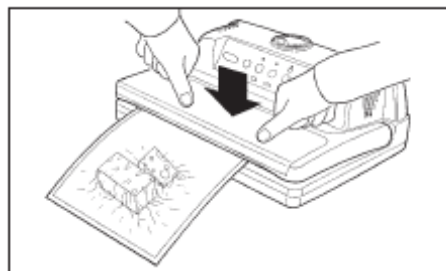
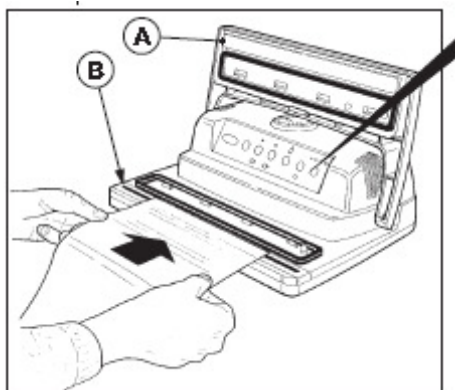

VIGTIGT

Sug aldrig væske: Det kan blokere pumpen og ødelægge vakuumsensoren. Fødevarer skal ligge til afkøling i køleskab mindst 2-3 timer, så det er "tørt" og koldt. Skade på maskinen som skyldes ind sugning af væske dækkes ikke af garantien.



Filter: Hvis lidt væske uheldigvis bliver suget med ind, check filteret oven på maskinen. Filteret rengøres og tørres)

Automatisk tilstand: Hvis maskinen forsejler posen inden den er suget tom for luft, kan det skyldes at posen er for tynd eller er uduelig. I visse tilfælde kan man bruge den manuelle tilsand til pakning af posen.

Forsegling: Skal være synlig, uden tegn på smeltning eller at den er brændt.



Klistermærket i bund (under) af maskinen anbefaler vi, bliver siddende. Nummeret skal bruges til tilfælde af reklamation eller anskaffelse af reservedele.

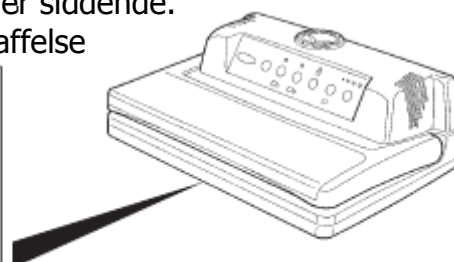

Brug kun vakuumpakkeren til det den er beregnet til.
Lad ikke børn bruge eller lege med maskinen.

Vedligeholdelse

Tag stikket ud af stikkontakten før rengøring af maskinen.

Kvaliteten af vakuumering og forsegling afhænger af rengøring af maskinen.
Aftør maskine med en fugtig klud efter brug.

(A) Check altid forseglingsstriben inden du tager maskinen i brug. Sidder der snavs, fjernes dette forsigtigt med en fugtig klud. Forseglingsstriben er skrøbelig, derfor er det vigtigt at der bliver taget forsigtigt fat og kun med en fugtig klud eller andre "bløde" genstande. ADVARSEL: Start ikke rengøring når forseglingsstriben er varm. Man kan brænde sig på den.



Indlever maskinen til genbrugstationen hvis vil "smide" den ud. Maskinen indeholder ingen dele som er skadeligt for helbredet eller miljøet.



Overfyld ikke posen. Der skal være plads omkring råvaren for at undgå luftlommer.



OK



NO!